

VENTILAČNÍ TVAROVKY Z TERMOPLASTŮ

k trvalému použití při odvětrání

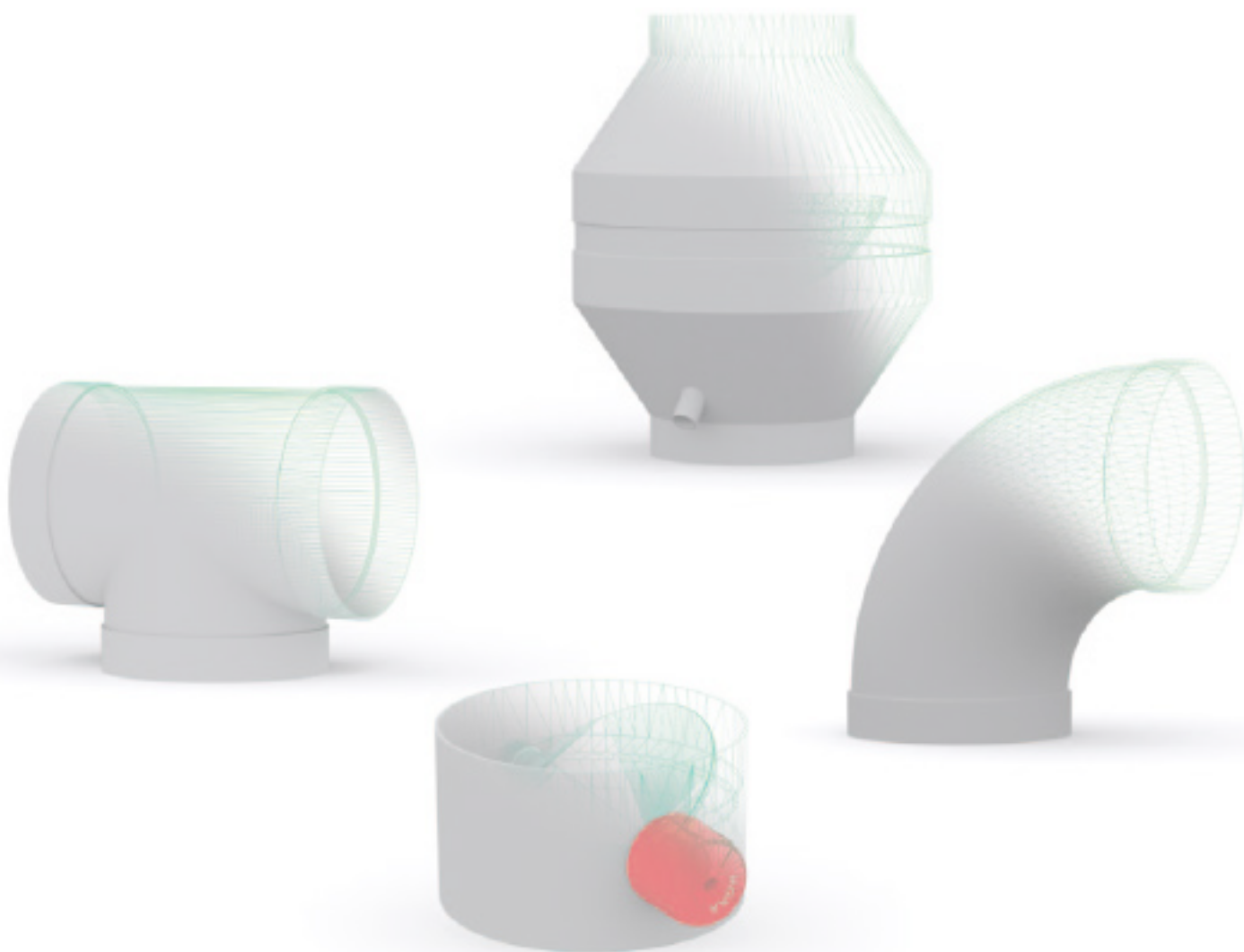

VENTILAČNÍ TVAROVKY Z TERMOPLASTŮ K TRVALÉMU POUŽITÍ PŘI ODVĚTRÁNÍ

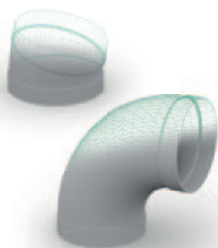

HoKa Trubkové oblouky

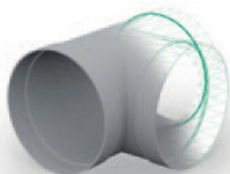

HoKa T-kusy
90°



HoKa T-kusy
45°



HoKa Mufny



HoKa Regulační klapky
pro ovládací pohon



HoKa Příruby



HoKa Manžety

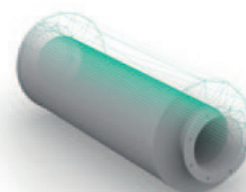

HoKa Tlumiče zvuku
(redukované)

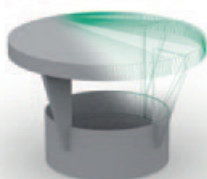

HoKa dešťové hlavice

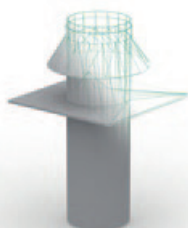

HoKa Střešní nástavce

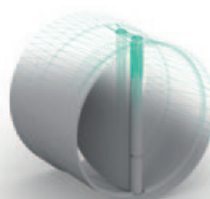

HoKa Zpětné klapky



HoKa Zpětné klapky

HoKa GmbH je již více než 25 let specialistou na výrobu ventilačních tvarovek z termoplastů.

HoKa plastové tvarovky jsou vyráběny z PVC šedé a bílé, PP, PPs, PE, PP-EL-s a PVDF, které jsou vhodné pro veškeré odvětrání a ventilační systémy včetně odsávání korosivně a chemicky zatěžujících odvětrávání.

PVC = Polivinyl klorid, PP = polypropilén, PPs = nehezen éghető polypropilén, PPs-el = antisztatikus, nehezen éghető polypropilén, PE = polyetilén, PVDF = polivinylidén fluorid

HoKa tvarovky jsou vyráběny různými výrobními postupy od průměru 60mm do 1250mm. Náš moderní strojový park zaručuje stálou a opakovatelnou kvalitu.

Kromě toho díky velkým zásobám v restrukturalizovaném skladě, jsme schopni po celou dobu velmi rychle zajistit dostupnost všech výrobků z našeho standardního sortimentu.

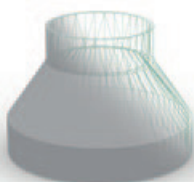

HoKa Redukce



*HoKa škrťící klapky
s ruční pákou*



*HoKa škrťící klapky
s otočným knoflíkem*

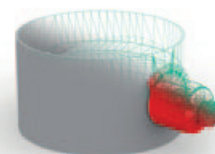

*HoKa škrťící klapky
s nastavitelnou aretací*



HoKa deflektory



*HoKa sedlový nátrubek
90° odbočka*

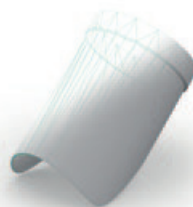

*HoKa sedlový nátrubek
45° odbočka*

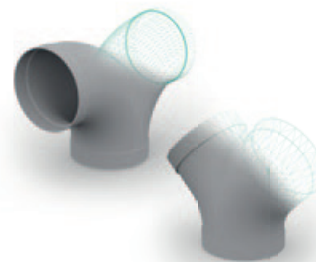

HoKa rozdvojkové T-kusy

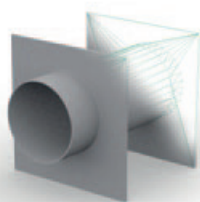

HoKa průchodky zdí



*HoKa ochranná mřížka
proti ptákům 30°*



HoKa koncová dna

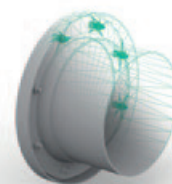

HoKa čistící kusy

Všechny produkty jsou v našem závodě vyráběny podle řízených a certifikovaných postupů. Pro zjednodušení instalačních procesů a svařování, je každý výlisek opatřen objímkami.

Materiály PVDF, PP, PP-EL-s, PP a PE a PVC jsou spojeny během svařovacího procesu. Samozřejmě, že jsme Vám k dispozici s poradenstvím na téma větrání z termoplastů.

TECHNICKÁ DATA

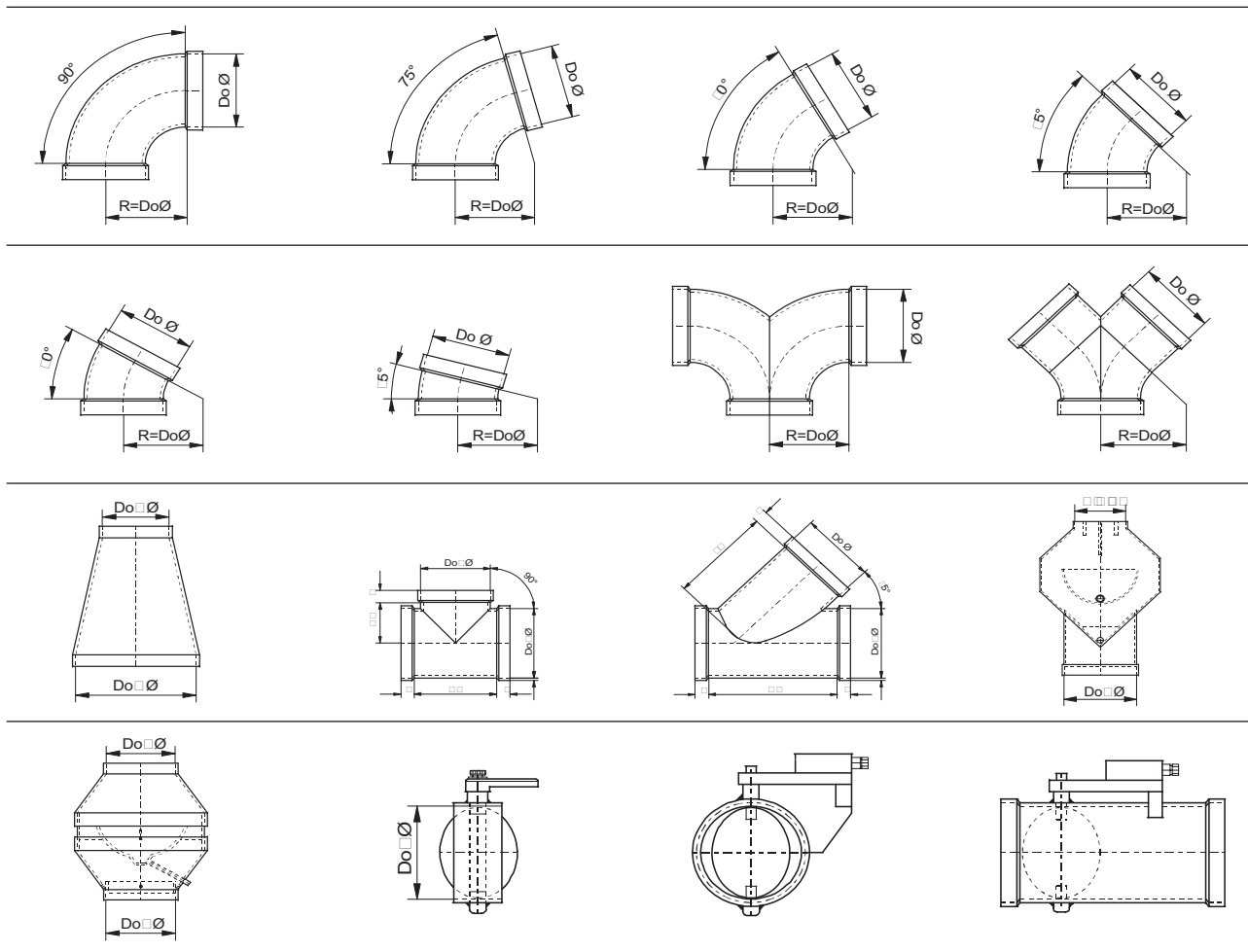

MÁTE ZÁJEM O ŠKOLENÍ?
SPOJTE SE S NÁMI!



AURO spol. s r.o.

Technická 2
CZ-664 48 Moravany u Brna

Tel.: +420/54/5233328

Fax: +420/54/5234753

E-Mail: auro@auro.cz

Web: www.auro.cz

HoKa - Gesellschaft für Lüftungsteile aus Kunststoff mbH

Reutherstraße 12 . 53773 Hennef

Telefon: +49 (0)2242 / 92 51 0 . Telefax: +49 (0)2242 / 92 51 20

E-Mail: hoka@hoka.de . www.hoka.de

